

FUJIFILM

BL00004954-100

FUJINON LENS

GF250mmF4 R LM OIS WR

OWNER'S MANUAL

日本語

ENGLISH

FRANÇAIS

DEUTSCH

ESPAÑOL

NEDERLANDS

SVENSKA

NORSK

SUOMI

РУССКИЙ

ITALIANO

DANSK

POLSKI

中文簡

中文繁體

한글

عربي

Zu Ihrer eigenen Sicherheit

Vor dem Gebrauch sollten Sie diese Hinweise unbedingt lesen

Sicherheitshinweise

Vielen Dank, dass Sie dieses Gerät erworben haben. Wenden Sie sich für eine Reparatur, Inspektion und interne Prüfung an Ihren FUJIFILM-Händler.

- Stellen Sie sicher, dass Sie das Objektiv korrekt benutzen. Lesen Sie vor dem Gebrauch bitte sorgfältig diese Sicherheitshinweise und die *Bedienungsanleitung* der Kamera.
- Bewahren Sie diese Sicherheitshinweise gut auf, nachdem Sie sie gelesen haben.

Über die Symbole

In diesem Dokument werden die folgenden Symbole verwendet. Sie zeigen den Schweregrad der Verletzungen oder Sachbeschädigungen an, die entstehen können, wenn die mit dem Symbol markierte Information ignoriert wird und das Produkt als Folge davon nicht korrekt benutzt wird.



WARNUNG

Dieses Symbol zeigt an, dass die Nichtbeachtung der Informationen zu schweren oder tödlichen Verletzungen führen kann.



VORSICHT

Dieses Symbol zeigt an, dass die Nichtbeachtung der Informationen zu Verletzungen oder Sachbeschädigung führen kann.

Die folgenden Symbole zeigen die Art der zu beachtenden Anweisungen an.



Dreieckige Symbole weisen den Benutzer auf eine Information hin, die beachtet werden muss („Wichtig“).



Kreisförmige Symbole mit einem diagonalen Strich weisen den Benutzer darauf hin, dass die angegebene Aktion verboten ist („Verboten“).



Gefüllte Kreise mit einem Ausrufezeichen weisen den Benutzer darauf hin, dass eine Aktion durchgeführt werden muss („Erforderlich“).



WARNUNG



*Nicht im Badezimmer
oder in der Dusche
benutzen*

Nicht in Wasser eintauchen oder mit Wasser in Kontakt bringen. Die Nichtbeachtung dieser Vorsichtsmaßnahme kann zu einem Brand oder Stromschlag führen.



*Nicht auseinander-
nehmen*

Nicht auseinandernehmen (nicht das Gehäuse öffnen). Die Nichtbeachtung dieser Vorsichtsmaßnahme kann zu einem Brand, einem Stromschlag oder einer Verletzung aufgrund einer Fehlfunktion des Produktes führen.

 **WARNUNG**

Sollte das Gehäuse durch Herunterfallen oder einen anderen Unfall aufbrechen, berühren Sie die freiliegenden Teile nicht.

Die Nichtbeachtung dieser Vorsichtsmaßnahme kann zu einem Stromschlag oder einer Verletzung durch das Berühren der beschädigten Teile führen. Entfernen Sie umgehend die Batterie der Kamera und achten Sie dabei darauf, eine Verletzung und einen Stromschlag zu vermeiden. Bringen Sie das Produkt dann zwecks weiterer Beratung in das Geschäft, wo sie es erworben haben.



Berühren Sie keine internen Teile



Nicht auf instabilen Flächen ablegen. Das Produkt könnte herunterfallen und dabei Verletzungen verursachen.



Sehen Sie beim Blick durch das Objektiv oder die Sucher der Kamera nicht direkt in die Sonne. Bei Nichtbeachtung dieser Vorsichtsmaßnahme besteht die Gefahr einer dauerhaften Schädigung des Sehvermögens.

 **VORSICHT**



Nicht an Orten verwenden oder aufbewahren, die Dampf oder Rauch ausgesetzt sind, ebenso nicht an sehr feuchten oder staubigen Orten. Die Nichtbeachtung dieser Vorsichtsmaßnahme kann zu einem Brand oder Stromschlag führen.

 **VORSICHT**



Nicht dem direkten Sonnenlicht ausgesetzt lassen. Nicht an Orten lassen, die sehr hohen Temperaturen ausgesetzt sind, wie z. B. in einem geschlossenen Fahrzeug an einem sonnigen Tag. Die Nichtbeachtung dieser Vorsichtsmaßnahme kann zu einem Brand führen.



Außerhalb der Reichweite von Kleinkindern aufbewahren. Das Produkt könnte zu Verletzungen führen, wenn es in Kinderhände gerät.



Nicht mit nassen Händen benutzen. Die Nichtbeachtung dieser Vorsichtsmaßnahme kann zu einem Stromschlag führen.



Achten Sie bei Gegenlichtaufnahmen darauf, dass sich die Sonne außerhalb des Bildbereichs befindet. Wenn sich die Sonne innerhalb des Bildbereichs oder sehr nahe daran befindet, kann die in der Kamera gebündelte Sonneneinstrahlung einen Brand oder Verbrennungen hervorrufen.



Wenn das Produkt nicht benutzt wird, bringen Sie die Objektivdeckel an und lagern Sie es vor direktem Sonnenlicht geschützt. Im Objektiv gebündelte Sonneneinstrahlung kann einen Brand oder Verbrennungen verursachen.



Die Kamera oder das Objektiv nicht umhertragen, solange sie auf ein Stativ montiert sind. Das Produkt kann herunterfallen oder an andere Gegenstände anstoßen und dabei Verletzungen verursachen.



VORSICHT



Drehen Sie die Kamera nicht schnell, während Sie sie am Griff festhalten. Ihre Hand könnte gegen das Stativ oder den Stativmanschettenfuß schlagen, was Verletzungen verursacht.



Bevor Sie die Kamera benutzen, ziehen Sie die Stativmanschetten-Sicherungsschraube vollständig fest oder lockern Sie sie, je nachdem, ob die Kamera in einer festen oder gedrehten Ausrichtung verwendet wird. Ist die Schraube nur teilweise festgezogen, kann sich die Kamera unerwartet bewegen, was Verletzungen verursacht.

Entsorgung elektrischer und elektronischer Geräte in Privathaushalten

In der europäischen Union, Norwegen, Island und Liechtenstein: Dieses Symbol auf dem Produkt, in der Bedienungsanleitung und dem Garantieschein und/oder auf der Verpackung zeigt an, dass dieses Produkt nicht als Haushaltsabfall behandelt werden darf. Stattdessen sollte es zu einer entsprechenden Sammelstelle für zu recycelnde elektrische und elektronische Geräte gebracht werden.



Wenn Sie sicherstellen, dass dieses Produkt korrekt entsorgt wird, helfen Sie damit bei der Vermeidung potentieller Belastungen der Umwelt und der menschlichen Gesundheit, welche anderenfalls durch die unsachgemäße Entsorgung dieses Produkts entstehen können.

Das Recycling der Materialien hilft, natürliche Ressourcen zu bewahren. Detailliertere Informationen über das Recycling dieses Produkts erhalten Sie bei Ihren örtlichen Behörden, Ihrem Entsorgungsdienst oder in dem Geschäft, in dem Sie dieses Produkt erworben haben.

In Ländern außerhalb der Europäischen Union, Norwegens, Islands und Liechtensteins:

Wenn Sie dieses Produkt einschließlich der Batterien oder Akkus entsorgen möchten, wenden Sie sich bitte an Ihre örtlichen Behörden und erkundigen Sie sich nach der korrekten Entsorgung.

Vor dem Gebrauch dieses Produkts

Das Objektiv funktioniert bei älteren Versionen der Kamerafirmware u. U. nicht wie erwartet und einige Funktionen sind möglicherweise nicht verfügbar. Achten Sie darauf, die Firmware der Kamera auf die neueste Version zu aktualisieren. Eine Anleitung, wie die Firmware-Version der Kamera angezeigt und aktualisiert wird, steht auf folgender Internetseite:

http://www.fujifilm.com/support/digital_cameras/software/#firmware

Falls Sie keinen Zugang zu einem Computer haben, erhalten Sie Unterstützung bei einer der zuständigen Niederlassungen, die auf der Kamera-Beilage „FUJIFILM Worldwide Network“ aufgelistet sind.

Produktpflege

- Beim Gebrauch einer Sonnenblende sollten Sie nicht versuchen, die Kamera nur durch Anfassen an der Sonnenblende hochzuheben oder festzuhalten.
- Halten Sie die Signalkontakte des Objektivs sauber.
- Entfernen Sie mit einem Blasebalg Staub und Fusseln von der Glasoberfläche des Objektivs oder Filters. Geben Sie zum Entfernen von Schmutzflecken und Fin-

gerabdrücken eine kleine Menge Objektivreiniger auf ein weiches, sauberes Baumwolltuch oder Objektivreinigungstuch und reinigen Sie in einer kreisförmigen Bewegung von der Mitte zu den Rändern hin. Achten Sie darauf, keine Schlieren zu hinterlassen oder das Glas nicht mit Ihren Fingern zu berühren.

- Verwenden Sie zum Reinigen des Objektivs auf keinen Fall organische Lösungsmittel wie Farbverdünner oder Waschbenzin.
- Bringen Sie die vorderen und hinteren Objektivdeckel an, wenn das Objektiv nicht benutzt wird.
- Bewahren Sie das Objektiv und den Filter an einem kühlen und trockenen Ort auf, um Schimmel- und Rostbildung zu vermeiden. Lagern Sie es nicht in direktem Sonnenlicht oder zusammen mit Mottenkugeln auf Naphtha- oder Campherbasis.
- Halten Sie das Objektiv trocken. Rosten kann zu irreparablen Schäden führen. Wischen Sie Regen und Wassertropfen ab.
- Wenn das Objektiv an sehr heißen Orten gelassen wird, kann dies zu Schäden oder Verkrümmungen führen.
- Beachten Sie, dass je nach den Positionen der Kamera und des Stativs die Hand, die den Kameragriff hält, das Stativ oder den Stativmanschettenfuß berühren kann, wenn die Kamera gedreht wird.

Teile des Objektivs

GF250mmF4 R LM OIS WR

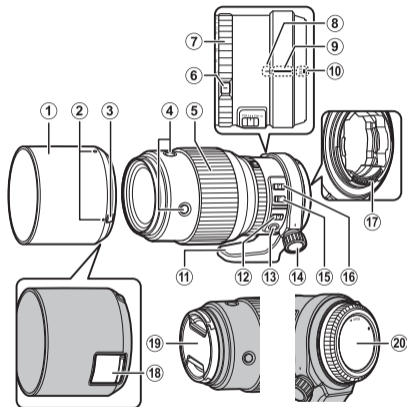

- ① Sonnenblende
- ② Markierungen für die Befestigung
- ③ Haubenverriegelungsfreigabe
- ④ Fokus-Steuerungstaste (x4)
- ⑤ Fokusring
- ⑥ Blendenringentriegelung
- ⑦ Blendenring
- ⑧ Ausrichtungsmarkierung (am Objektiv)
- ⑨ Stativmanschetten-Referenzmarkierung (an Manschette)
- ⑩ Markierungen für die Befestigung (Brennweite)
- ⑪ Stativmanschettenfuß
- ⑫ Fokusauswähler
- ⑬ Fokus-Voreinstellungstaste
- ⑭ Verriegelungsknopf
- ⑮ Schalter für Bildstabilisierung (OIS)
- ⑯ Fokusbereich-Auswahlstaste
- ⑰ Signalkontakte des Objektivs
- ⑱ Öffnung für Filterzugang
- ⑳ Hinterer Objektivdeckel

① Die Objektivbefestigung ist mit einem Gummiring ausgestattet, um sicherzugehen, dass das Objektiv gegen Staub und Spritzer abgedichtet bleibt. Der Ring kann gegen eine Gebühr bei jedem FUJIFILM-Service-center ausgetauscht werden.

Mitgeliefertes Zubehör

- Vorderer Objektivdeckel
- Objektivtasche
- Hinterer Objektivdeckel
- Stativmanschettenfuß
- Sonnenblende

Anbringen des Objektivs

Informationen zum Anbringen und Abnehmen von Objektiven finden Sie in der Bedienungsanleitung der Kamera.

- ① Dieses Objektiv ist ausschließlich für die Verwendung mit FUJI-G-Halterungen und kann nicht mit X-Halterungen verwendet werden.

Abnehmen der Objektivdeckel

Nehmen Sie die Deckel wie in der Abbildung gezeigt ab.

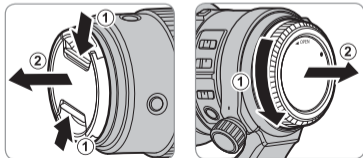

Anbringen der Sonnenblende

Die aufgesetzte Sonnenblende verringert den seitlichen Einfall von Streulicht und schützt die Frontlinse.

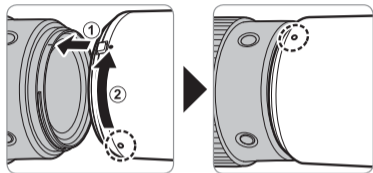

Abnehmen der Haube

Um die Haube zu entfernen, drücken und halten Sie die Haubenverriegelungsfreigabe während die Haube gegen den Uhrzeigersinn gedreht wird.

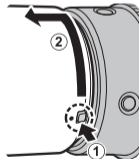

Der Polfilter

Um auf die Polarisierungfilter zu greifen, öffnen Sie die Abdeckung des Filterzugangs.

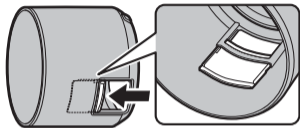

Der Filter kann gedreht werden, indem ein Finger durch die Öffnung gesteckt wird.

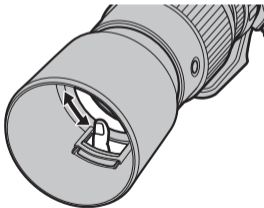

Die Fokusbereich-Auswahltaste

Wählen Sie den Fokusbereich für den Autofokus.



- **FULL**: Stellen Sie auf Motive in beliebiger Entfernung scharf.
- **5m-∞**: Stellen Sie auf Motive in Entfernungen von 5 m oder mehr scharf. Es wird schneller scharf gestellt, als wenn **FULL** ausgewählt ist.

Optische Bildstabilisierung (OIS)

Zum Einschalten der optischen Bildstabilisierung den OIS-Schalter auf **ON** schieben.



Entfernen der Stativmanschette

Richten Sie die Markierungen des Verriegelungsknopfes und der Manschette aneinander aus (①). Ziehen Sie den Knopf (②) nach oben und heben Sie die Manschette (③) wie gezeigt an.

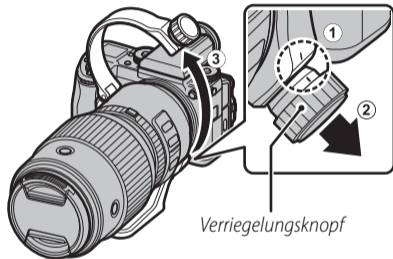

- ◆ Um die Manschette wieder anzubringen, platzieren Sie die Manschette im Kanal und ziehen Sie den Verriegelungsknopf fest an.

Die Fokus-Steuerungstasten, der Fokusauswähler und die Fokus-Voreinstellungstaste

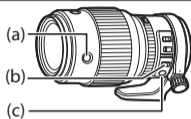

AF-LOCK (Schärfespeicher)

- 1 Schieben Sie den Fokusauswähler (b) auf AF-L.
- 2 Drücken Sie eine der Fokus-Steuerungstasten (a), um die Schärfe an der aktuellen Position zu speichern.

- ◆ Die Schärfe kann auch mit den Kamerasteuerungen gespeichert werden.

Autofokus (AF-ON)

- 1 Schieben Sie den Fokusauswähler (b) auf AF.
- 2 Die Fokus-Steuerungstasten (a) führen nun die gleiche Funktion wie die AF-ON-Taste der Kamera durch.

PRESET (Fokusvoreinstellung)

① Erstellen einer Fokusvoreinstellung

Um die aktuelle Fokusposition im Objektiv als Fokusvoreinstellung zu speichern, drücken Sie die Fokus-Voreinstellungstaste (c).

- ◆ Der Fokusabstand kann mit dem Fokusauswähler (b) in jeder Position gespeichert werden.

② Aufrufen der Fokus-Voreinstellung

1 Schieben Sie den Fokusauswähler (b) auf **PRESET**.

2 Drücken Sie eine beliebige Fokus-Steuerungstaste (a), um die voreingestellte Fokusposition wiederherzustellen.

- ◆ Der Status wird im Kamera-LCD-Monitor angezeigt.
 - Voreinstellung gespeichert (grün)
 - Voreinstellung aufgerufen (grün)
 - Fehler Voreinstellung speichern/laden (blinkt rot)



- ◆ Das Objektiv speichert den voreingestellten Fokusabstand, selbst wenn die Kamera ausgeschaltet ist oder das Objektiv von der Kamera abgenommen wird.
- ◆ Wenn **AN** für **AF+MF** ausgewählt ist, kehrt das Objektiv durch Drücken einer Fokus-Steuerungstaste auf die voreingestellte Fokusposition zurück, selbst während der Auslöser bis zum ersten Druckpunkt gedrückt wird.

Technische Daten

Typ	GF250mmF4 R LM OIS WR
Objektivkonstruktion	16 Elemente in 10 Gruppen (enthält 2 Elemente mit sehr geringer Streuung und 1 Element mit extrem geringer Streuung)
Brennweite (dem 35-mm-Format entsprechend)	f=250 mm (198 mm)
Bildwinkel	12,5°
Max. Blendenöffnung	4
Min. Blendenöffnung	32
Blendensteuerung	
Anzahl der Lamellen	9 (abgerundete Blendenöffnung)
Abstände der Belichtungsstufen	1/3 EV (19 Belichtungsstufen)
Brennweitenbereich (von der Fokusebene gemessen)	1,4 m – ∞
Max. Vergrößerung	0,22 ×
Äußere Abmessungen: Durchmesser × Länge* (ca.)	∅108 × 203,5 mm
* Länge ab Bajonettauflage	
Gewicht* (ca.)	1425 g
* Ohne Deckel, Blenden und Stativmanschettenfüße	
Filtergröße	∅82mm

- ① Verbesserungen können zu unangekündigten Änderungen der technischen Daten und des äußeren Erscheinungsbildes führen.
- ① Aufgrund der Objektivkonstruktion kann die Entfernungsanzeige der Kamera in manchen Fällen von der tatsächlichen Fokussierentfernung abweichen. Benutzen Sie die Entfernungsanzeige nur zur Orientierung.
- ◆ Dieses Objektiv verwendet Linearmotoren, um einen schnellen und genauen Autofokus zu gewährleisten und dabei die höchstmögliche Bildqualität zu erhalten. Wenn die Kamera ausgeschaltet wird, das Objektiv vom Kamerakörper abgenommen oder die Wiedergabefunktion eingeschaltet wird, kann es zu einem hörbaren Geräusch und leichten Vibrationen kommen, da die Magneten der Linearmotoren gelöst werden. Dies ist völlig normal und wird die Bildqualität oder Leistung des Objektivs nicht beeinträchtigen.
- ◆ Aktivieren Sie **E-FRONTVORH.VERSCH.** in den Kameramenüs, um die Unschärfe aufgrund der Vibration durch den mechanischen Verschluss zu verringern.